

## 集成式真空发生器 -VGA

**产品应用：** 结构紧凑、体积小、安装便捷  
高度集成，带有真空发生电磁阀、真空破坏电磁阀、真空过滤器、数字压力开关。

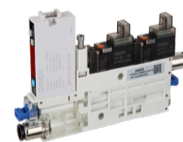

3C行业 包装行业 注塑

### 产品选型：

VGA 07 H A - 06 06 S - 2 - NV - W -

单片式 ① ② ③ ④ ⑤ ⑥ ⑦ ⑧ ⑨ ⑩

#### ① 喷嘴直径 (mm)

代码	07
规格	0.7

#### ② 真空特性

代码	代码描述	喷嘴口径 [mm]	供气压力 [MPa]	最大真空压力 [kPa]	最大真空流量 [L/min]	耗气流量 [L/min]
H	高真空	0.7	0.5	-85	14	17

#### ③ 组合类型

代码	A	B	C	D	E	F	G	H
真空发生器	●	●	●	●	●	●	●	●
过滤器	●	●	●	●	●	●	●	●
真空发生电磁阀 (常闭型)	●	●	-	●	●	-	-	-
真空破坏电磁阀 (常闭型)	●	●	●	-	-	-	●	-
数字压力开关	●	-	●	●	-	●	-	-

注：“●”：表示可选；“-”：表示无。

#### ④ 真空接口

代码	04	06
规格	Ø4 快换接头	Ø6 快换接头

#### ⑤ 供气接口

代码	04	06
规格	Ø4 快换接头	Ø6 快换接头

#### ⑥ 排气管径

代码	S	06
规格	内置消音器	Ø6 快换接头

#### ⑦ 电磁阀电压

代码	2
规格	DC24V

注：组合类型中 F、H，此项不做参考。

#### ⑧ 数字压力开关 (DC24V)

代码	无代码	NV	PV
规格	不附压力开关	2 路 NPN+1 ~ 5V 输出	2 路 PNP+1 ~ 5V 输出

注：组合类型中 B、E、G、H，此项选择“无代码”

#### ⑨ 本体颜色

代码	W	B
规格	白色 (标准)	黑色 (货期需咨询)

#### ⑩ 安装形式

代码	无代码	J
规格	标准型	支架安装

## 集成式真空发生器 -VGA

外型尺寸图

单位: mm

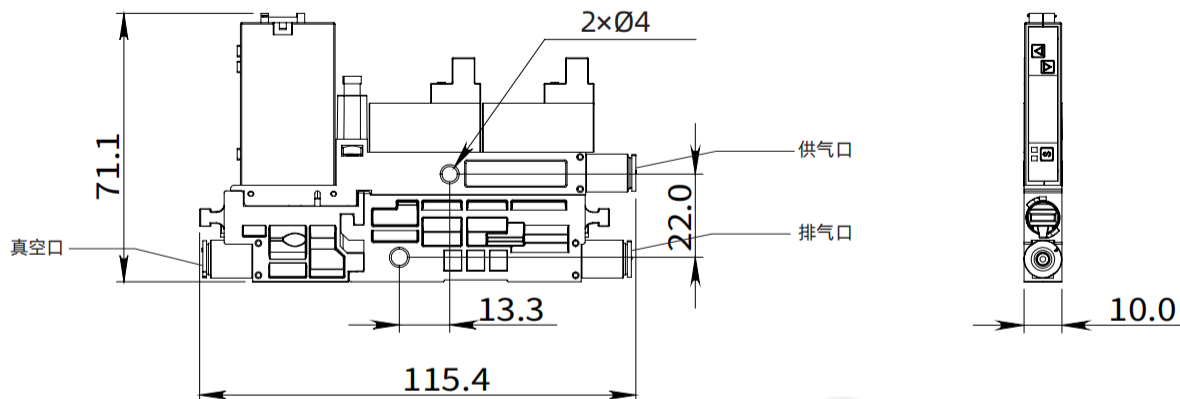

### 组合类型

组合 A 型	型号													
内置真空发生阀, 真空破坏阀, 数字压力开关, 内置发生器、过滤器	VGA	07	H	A	-	04	04	S	-	2	-	NV	-	B
						06	06	06				PV		W

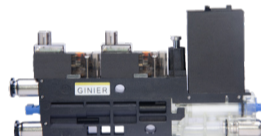

组合 B 型	型号													
内置真空发生阀, 真空破坏阀, 内置发生器、过滤器	VGA	07	H	B	-	04	04	S	-	2	-	NV	-	B
						06	06	06				PV		W



组合 C 型	型号													
内置真空破坏阀, 数字压力开关, 内置发生器、过滤器	VGA	07	H	C	-	04	04	S	-	2	-	NV	-	B
						06	06	06				PV		W



组合 D 型	型号													
内置真空发生阀, 数字压力开关, 内置发生器、过滤器	VGA	07	H	D	-	04	04	S	-	2	-	NV	-	B
						06	06	06				PV		W



组合 E 型	型号													
内置真空发生阀, 内置发生器、过滤器	VGA	07	H	E	-	04	04	S	-	2	-	NV	-	B
						06	06	06				PV		W



组合 F 型	型号													
内置数字压力开关, 内置发生器、过滤器	VGA	07	H	F	-	04	04	S	-	2	-	NV	-	B
						06	06	06				PV		W



组合 G 型	型号													
内置真空破坏阀, 内置发生器、过滤器	VGA	07	H	G	-	04	04	S	-	2	-	NV	-	B
						06	06	06				PV		W



组合 H 型	型号													
内置发生器、过滤器	VGA	07	H	H	-	04	04	S	-	2	-	NV	-	B
						06	06	06				PV		W



注: 以上型号均可选带有安装支架 (J)。

## ◎ 集成式真空发生器 -VGA

### 配件型号

### 配件图

配件名称	对应 24V 型号
真空发生、破坏电磁阀	GWFT10-4ALPH-10

### 数显压力开关

名称	型号	外壳颜色	出气方式
2 路 NPN/PNP+1 ~ 5V 输出	GKG11-2NP-1V	-W (白色) -B (黑色)	- 无 (无支架) - L (带支架)

### 单片式气管接头

名称	型号
Ø4 快换接头	GKC-008-10-04
Ø6 快换接头	GKC-008-10-06

名称	型号
内置滤芯	GLX-065-233-50

