

真空过滤器 -GFC

- 产品特征:** 重量轻, 体积小
 快换接头式, 配置方便快捷
 滤芯可以更换, 采用快捷的拆装结构, 不需要工具便可更换滤芯
 直通型, 进口与出口在同一条线上, 安装方便
 标准型带支架, 固定便捷



通用

产品选型:

GFC **5** - **4** **B** - **X01**

① ② ③ ④

① 主体尺寸: 单位: mm

代码	5	7
主体尺寸	20L/min	100L/min
过滤面积	750mm ²	1260mm ²

② 接管口径:

代码	管子外径	GFC5	GFC7
3	Ø4	●	-
4	Ø6	●	●
5	Ø8	-	●
6	Ø10	-	●
7	Ø12	-	●

③ 支架:

无	无支架
B	带支架(标准)

④ 订制品规格:

代码	规格
X01	不同口径 (IN 侧 < OUT 侧)
X02	不同口径 (IN 侧 > OUT 侧)
X03	蓝色滤芯
X04	过滤精度: 10µm
X05	FKM 禁油处理 (密封件)
X06	尼龙

技术规格:

型号	GFC5 □		GFC7 □			
	Ø3	Ø4	Ø4	Ø5	Ø6	Ø7
连接口径 (适合管子外径) mm						
使用流体	空气、氮气					
使用压力	-100kPa~1.0MPa					
流量 (正压) l/min	45	100	120	250	300	350
流量 (真空压) l/min	10	20	30	70	80	100
耐压试验压力 MPa	1.5					
使用环境温度范围	0~60°C (未冻结)					
过滤精度 µm	5(捕捉效率 95%)					
更换滤芯压差 MPa	0.1(真空压 20kPa)					
过滤面积 mm ²	750		1260			
适合软管材料	尼龙、软尼龙、聚氨酯					
质量 g	10.5		20.0		25.0	
内容积 cm ³	4.5		6.0		7.0	
全长 mm	53.9		68.4		79.7	
全宽 mm	19.0		23.6			
支架全宽 mm	23.0		27.3			
外壳材质	聚碳酸酯					
滤芯备件	GFC-EL-3		GFC-EL-4			

最高使用压力和使用温度

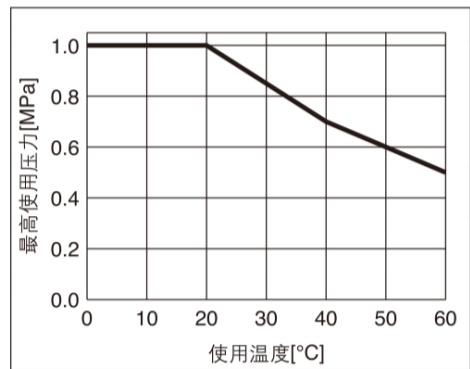

外形尺寸图

• GFC5
Ø4 Ø6

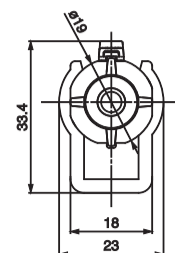
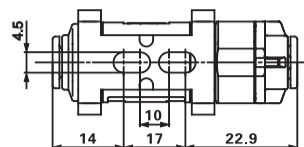
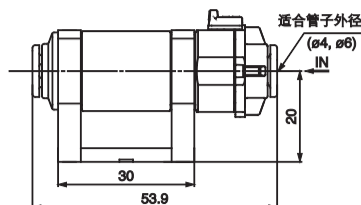

真空过滤器 -GFC

外形尺寸图

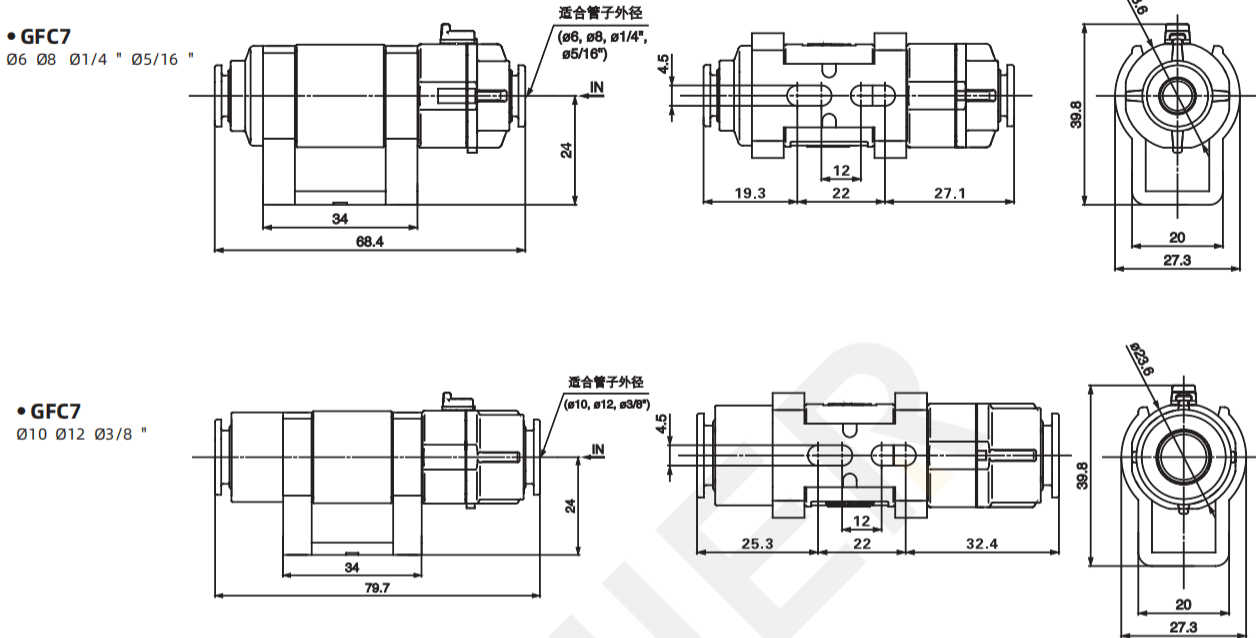

流量特性

GFC53 Ø4

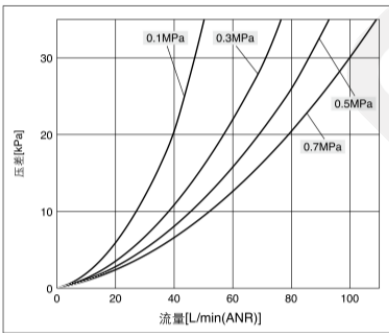

GFC54 Ø6

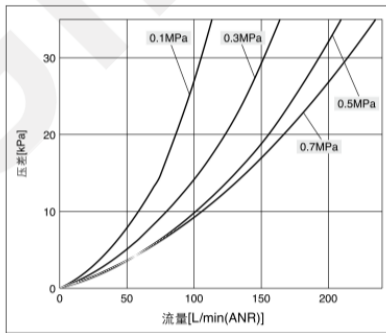

GFC74 Ø6

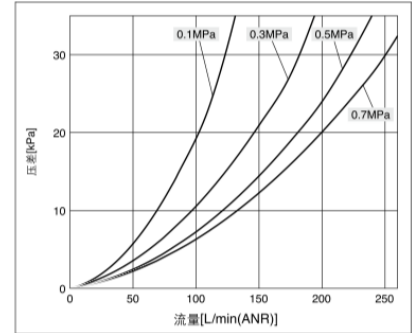

GFC75 Ø8

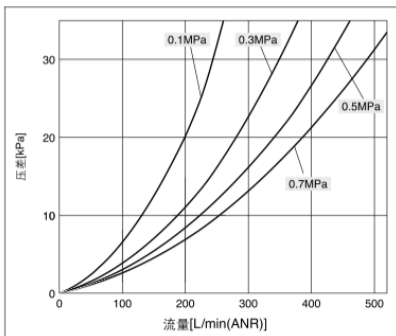

GFC76 Ø10

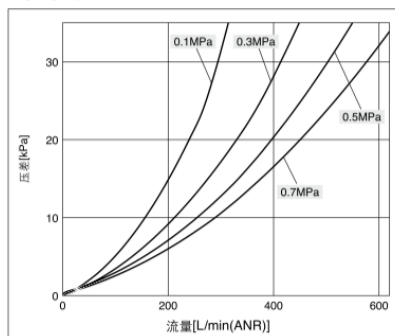

GFC77 Ø12

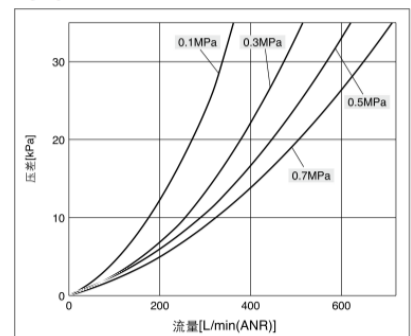

附件

过滤器

GFC

GFA

GFR

压力表

减压阀

直通式三通阀

防脱落阀

挠性接头

球接头

吸盘保护套

接头气管

分流器